



HOUSSEUSES SUR CINTRE

H 602

Fiables et robustes, ces modèles de housseuses développés il y a plus de 30 ans, permettent de protéger et housser sur mesure les chemises, vestes, robes, etc. en une seule opération.

Sur bâti ou murale

H 602
sur bâti



H 602
murale

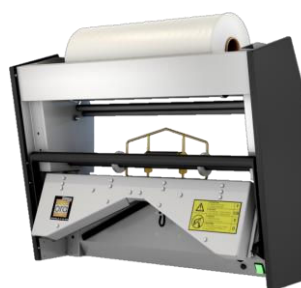

Bobine de film continu recommandée



• Laize 600 mm - PEBD perforé 30 μ - ref. ARPG10-680095

Usages



Pressing



Blanchisserie



Confection



- ✓ Structure renforcée, idéale pour une utilisation intensive.
- ✓ Réalisation d'une housse à la mesure du vêtement, avec soudure et coupe à la forme des épaules.
- ✓ Fixation murale pour gain de place ou fixation sur bâti.
- ✓ Option bâti + option roulettes pour déplacer la housseuse facilement.
- ✓ Options de confort pour faciliter le travail (réduction des risques de TMS⁽¹⁾).

⁽¹⁾ Troubles Musculo-Squelettiques



Garantie 1 an⁽²⁾

⁽²⁾Hors pièces d'usure







Compatibles matériaux
Bio-sourcés ou compostables



Conformité
normes CE

Gamme VESTIMENTAIRE

CARACTÉRISTIQUES TECHNIQUES

	MODÈLES			
MURALE	H 602 M	80 x 20 x 60 cm (max)	33 kg	
SUR BÂTI	H 602 B	85,2 x 70 x 208 cm (max)	73 kg	
	H 602 BPST	85,2 x 70 x 208 cm (max)	83 kg	6 bars (mini)

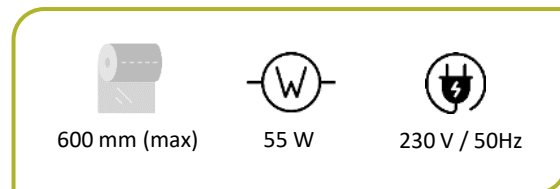

ÉQUIPEMENTS

N°	DÉSIGNATION	MURALE	SUR BÂTI	
		H 602 M	H 602 B	H 602 BPST
1	Commande (M=manuelle / PT=pneumatique temporisée)	M	M	PT
2	Porte-bobine intégré	✓	✓	✓
3	Bâti avec 1 porte-bobine intégré	option ref. BATH602/60	✓	✓
4	Porte-bobine supplémentaire pour bâti	✗	option ref. PBBATH6	option ref. ROULETTES
5	4 roulettes pour bâti dont 2 sur frein	✗	option ref. ROULETTES	option ref. SB621 ref. SB621VM ref. SB621P
6	Soudure du bas: - manuelle - manuelle à verrouillage magnétique - pneumatique	✗	option ref. SB621 ref. SB621VM ref. SB621P	option ref. SB621 ref. SB621VM ref. SB621P

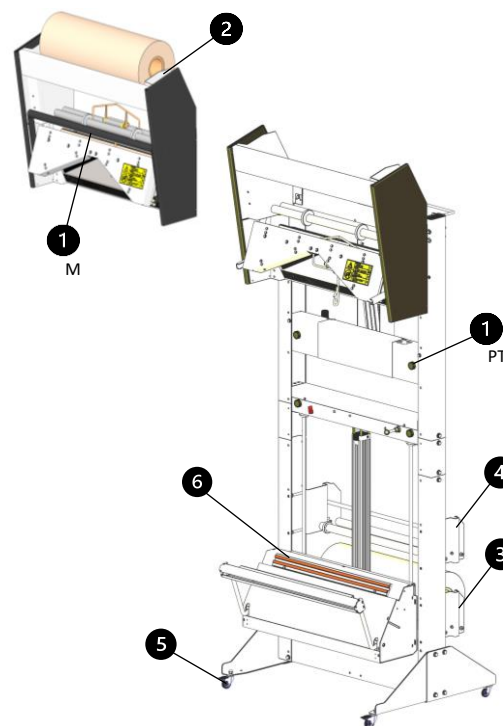

PRINCIPE DE FONCTIONNEMENT

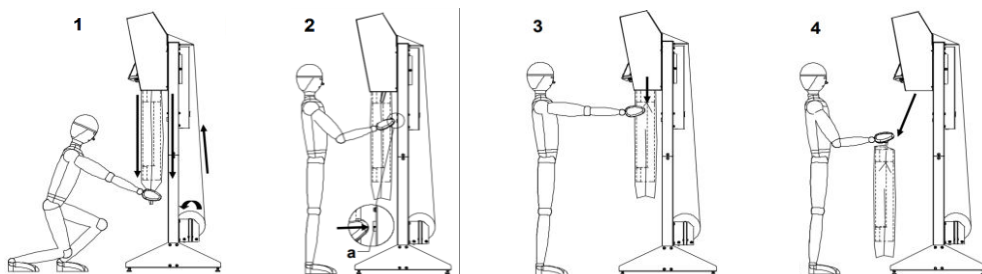

RÉGLAGES & ÉVOLUTIONS

- ✓ L'emballeuse murale **H 602 M** peut évoluer sur bâti et en version pneumatique.
- ✓ Porte-bobine sur bâti réglable en hauteur (3 positions possibles).
- ✓ Soudure complète de la housse (haut et bas) grâce à l'option "soudure du bas".

Besoin de plus d'informations ?



Contactez le service commercial

+33 (0)4 74 00 59 54